

neon[®]

使用說明

MCB1534

微型音響組合



目錄

注意事項.....	2	收音操作.....	12
附件.....	2	調諧電台.....	12
主機.....	3	預設電台.....	12
遙控器.....	5	更改FM接收模式.....	12
遙控器電池安裝.....	6	調諧至預設電台.....	12
遙控器使用方法.....	6	顯示RDS信息.....	12
連接.....	7	USB裝置操作.....	13
連接音箱.....	7	選擇文件夾.....	13
連接FM天線.....	8	為外部設備充電.....	13
電源.....	8	NFC.....	13
連接控制電纜.....	8	藍牙.....	13
連接電源線.....	8	設置鬧鐘.....	14
開機/關機.....	8	設置定時睡眠.....	14
切換ECO POWER省電待機模式.....	8	其它功能.....	15
設置時鐘.....	9	光纖裝置.....	15
基本操作.....	9	外部音頻設備.....	15
音量調整.....	9	技術規格.....	16
靜音設定.....	9	故障排除.....	17
超重低音增強.....	9		
低音調整.....	9		
高音調整.....	9		
自動等響度控制.....	9		
音效設定.....	10		
調整顯示屏亮度.....	10		
光碟操作.....	10		
播放光盤.....	10		
直接選擇曲目.....	10		
跳選曲目.....	10		
搜索選曲.....	10		
編程播放.....	11		
曲目掃描.....	11		
播放模式選擇.....	11		
片斷重複播放.....	11		
播放信息顯示.....	11		
選擇文件夾（MP3/WMA碟片）.....	11		

注意事項

安全

- 閱讀這些說明。
- 注意所有警告。
- 遵循所有說明。
- 銘牌位於本機底部。
- 不要在靠近水的地方使用本設備。
- 只能使用干布進行清潔。
- 不要堵塞任何通風口。按照製造商的說明進行安裝。
- 不要在任何熱源附近安裝，如散熱器、蓄熱器、爐具或其它發熱設備（包括功放器）。
- 防止電源線被踩踏或擠夾，特別是在插頭、電源插座和設備電源線出口位置。
- 僅使用製造商指定的附件/配件。
- 在雷電天氣期間或長期不用的情況下，請拔下本設備的電源插頭。
- 所有維修均應由合格的維修人員來執行。本設備有任何損壞時，如電源線或插頭損壞、液體潑濺到、物體跌落到設備內、設備淋雨或受潮、無法正常運行或者跌落，均需要進行維修。
- 切勿將本設備暴露在漏水或濺水環境下。
- 不要將任何危險源放在本設備上（例如裝有液體的物體、點燃的蠟燭）。
- 電源線的插頭或器具耦合器的插頭用作斷開設備，則斷開設備應可以隨時使用。
- 從牆上插座斷開電源線時，請拔下插頭而不是拔下電源線。

電池使用注意事項

- 不可將電池（電池組或安裝的電池）置於高溫環境，如陽光直射處、明火或類似環境。
- 為防止電池洩漏而造成人身傷害、財產損失或設備損壞：
 - * 正確安裝所有電池。
 - * 請勿混合使用電池（舊電池與新電池或碳電池與鹼性電池，等等）。
 - * 設備長期不用時取出電池。

警告

- 切勿拆下本產品的外殼。
- 切勿潤滑本設備的任何部件。
- 切勿將本設備放在其它電器設備上面。

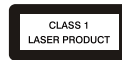

I類激光產品

本產品內裝有低功率的激光裝置，為了確保使用安全，勿拆開任何蓋子，或試圖拆解本產品內部。請交由合格人員進行維修。

附件

- | | | | |
|--------------|---|----------------|---|
| - 主機 | 1 | - FM天線 | 1 |
| - 音箱 | 2 | - 音箱線 | 2 |
| - 遙控器 | 1 | - 音頻線 | 1 |
| - 控制電纜 | 1 | - 快速啟用指南 | 1 |

主機

CD

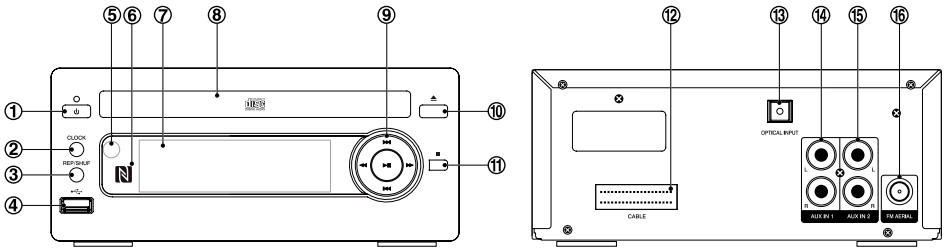

1. STANDBY
 - 切換本機至待機狀態/開機
2. CLOCK
 - 設定時鐘
 - 顯示時鐘
3. REP/SHUF
 - 選擇不同的播放模式
 - 選擇立體聲或單聲道模式
4. USB 插口
5. 紅外線信號接收器
 - 接收遙控器紅外線信號的感應器
6. NFC 部位
 - NFC 部位
7. 顯示屏
 - 顯示本機當前的狀態
8. 碟片倉門
9.
 - 開始播放或暫停
- 跳至上一個曲目
 - 在一個曲目內搜索
 - 選擇上一個預設電台
- 跳至下一個曲目
 - 在一個曲目內搜索
 - 選擇下一個預設電台
- 在一個曲目內搜索
- 調諧電台
- 在一個曲目內搜索
- 調諧電台
10. 打開或關閉光碟托盤
11. 停止播放
12. CABLE
 - 控制電纜插口
13. OPTICAL INPUT
 - 光纖音頻輸入插口
14. AUX IN 1
 - 外置輔助設備輸入插口1
15. AUX IN 2
 - 外置輔助設備輸入插口2
16. FM AERIAL
 - 收音天線插口

功率放大器

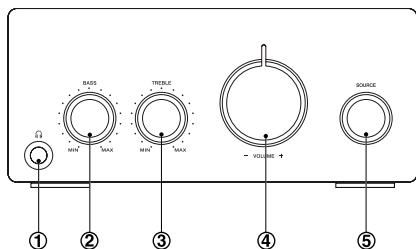

1.  - 耳機插口
2. BASS - 調整低音的強度
3. TREBLE - 調整高音的強度
4. - VOLUME +
- 調整音量

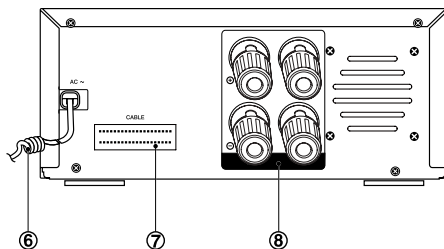

5. SOURCE - 選擇音源
6. AC~ - 交流電源線
7. CABLE - 控制電纜插口
8. SPEAKER OUT - 連接左、右音箱

遙控器

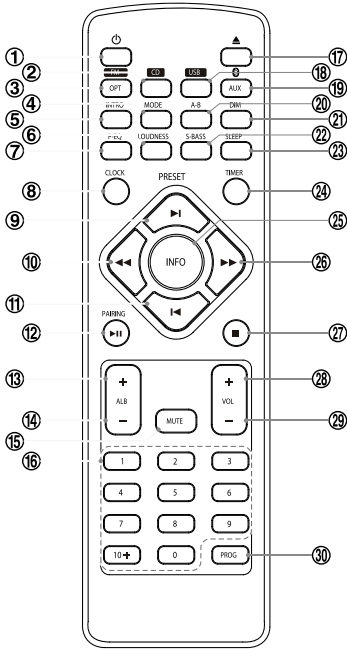

1. ㏻
- 切換本機至待機狀態/開機
2. **CD**
- 選擇CD音源
3. **FM** / OPT
- 選擇TUNER或光纖音源
4. MODE
- 選擇不同的播放模式
- 選擇立體聲或單聲道模式
5. INTRO
- 掃描所有曲目
6. LOUDNESS
- 開啟或關閉自動響度調節功能
7. P-EQ
- 選擇聲音效果
8. CLOCK
- 設定時鐘
- 顯示時鐘
9. PRESET **▶|**
- 跳至下一個曲目
- 選擇預設電台
10. **◀◀**
- 在一個曲目內搜索
- 調諧電台
11. PRESET **◀|**
- 跳至上一個曲目
- 選擇預設電台
12. **▶|▶** / PAIRING
- 開始播放或暫停
- 選擇立體聲或單聲道模式
- 斷開藍牙功能
13. ALB +
- 跳至下一個文件夾
14. ALB -
- 跳至上一個文件夾
15. MUTE
- 關閉或開啟聲音輸出
16. 0-9, 10+
- 輸入光碟的曲目
17. **▲**
- 打開或關閉光碟托盤
18. **USB**
- 選擇USB音源
19. **Bluetooth** / AUX
- 選擇藍牙或AUX音源
20. A-B
- 設定段落重複播放
21. DIM
- 設定顯示屏亮度
22. S-BASS
- 開啟或關閉低音增強功能
23. SLEEP
- 設置定時關機
24. TIMER
- 設置定時關機
25. INFO
- 選擇在播放期間顯示的信息

- 26. ►►
 - 在一個曲目內搜索
 - 調諧電台
- 27. ■
 - 停止播放
 - 清除藍牙記錄
- 28. VOL +
 - 調高音量
- 29. VOL -
 - 調低音量
- 30. PROG
 - 進入程序菜單
 - 預設電台

遙控器電池安裝

首次使用遙控器時，請先取下保護片以激活遙控電池！

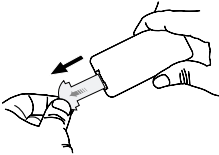

更換遙控電池

1. 擰松遙控器背板上的螺絲。

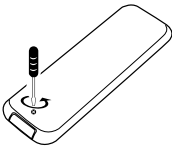

2. 打開電池倉，並取出電池。

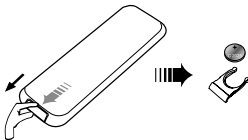

3. 按照指示，以正確的極性(+/-)放入一粒CR2025電池併合上電池倉。

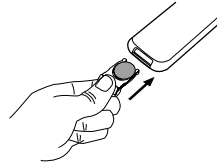

4. 擰緊遙控器背板上的螺絲。

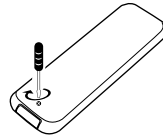

注意：

- * 請將電池遠離高溫環境、陽光直射處或明火環境。切勿將電池丟棄於火中，以防爆炸危險！
- * 如果打算很長一段時間不使用遙控器，請取出電池。

遙控器使用方法

1. 將遙控器直接對準主機面板上的紅外線遙控信號接收器。
2. 操作本系統時，請不要在遙控器和本系統之間放置任何障礙物。

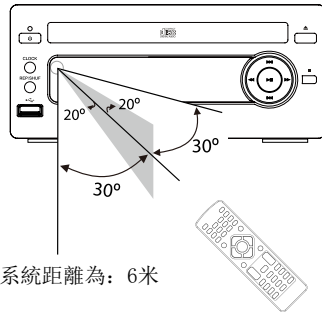

與系統距離為：6米

連接

警告：在插入交流電源之前，務必完成所有連接。

注意：

- i) 請先連接控制電纜，再連接交流電源線，顛倒步驟將導致設備故障。
- ii) 在運行過程中，如果需要重新連接控制電纜，必須先斷開交流電源。否則，可能會對設備造成損壞。

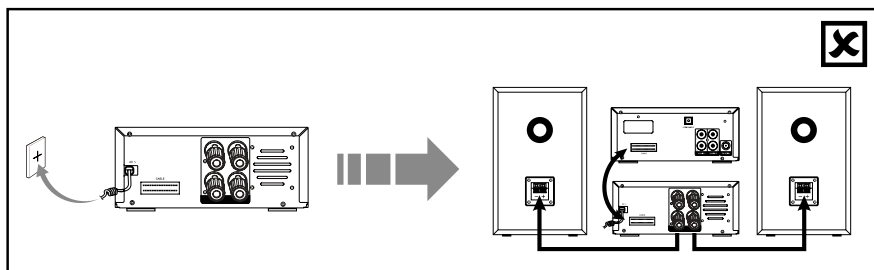
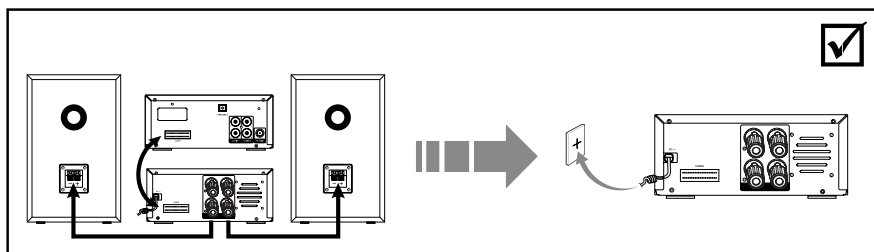

連接音箱

將黑色線分別與本機及音箱“-”端子連接，而紅色線則與“+”端子連接。

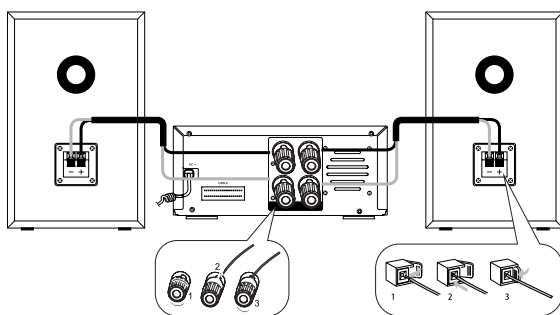

連接FM天線

1. 請將隨附的FM天線連接至機背上的FM天線插座上。
2. 如果接收不佳，便請連接室外天線。

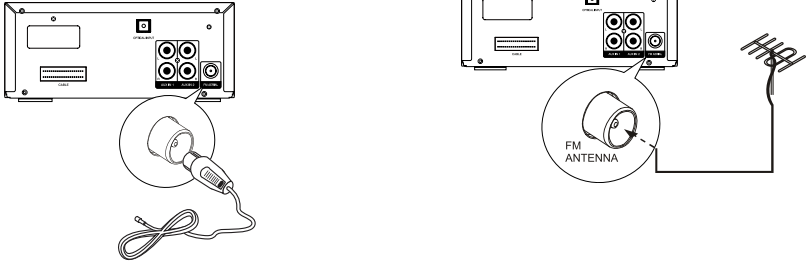

警告：為了防止噪聲，可將天線遠離本機、連接線和交流電源線。

電源

連接控制電纜

請將隨機的控制電纜分別插入CD機及功率放大器機背上的控制電纜插座。

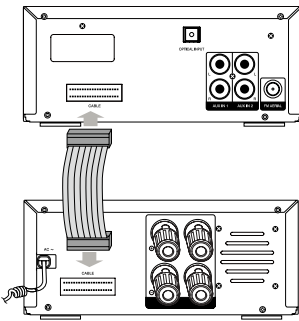

連接電源線

完成其它連接後，將本系統機背上的交流電源插頭連接至家用電源插座上便可以使用本系統了！

警告：外出或長期不使用本系統時，請務必將電源線從電源插座上拔下來。

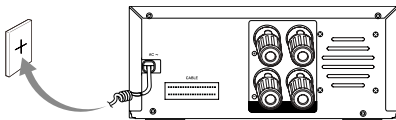

開機/關機

當你接通本機主電源，本機便處於待機狀態。

- 按 **⏻** 鍵，本機從待機狀態開機，自動切換至上次關機時的音源。
- 再按一次 **⏻** 鍵，本機關機，回到待機狀態，時鐘將顯示（如果已設置）。

切換ECO POWER省電待機模式

長按 **⏻** 鍵達2秒以上可切換ECO POWER省電待機模式或普通待機模式。

- 在ECO POWER省電待機模式下，顯示屏將關閉，此時若需再顯示屏顯示時鐘，按 **CLOCK** 鍵即可。
- 在普通待機模式下，顯示屏顯示時鐘。

注：作為一項省電功能，如果在停止播放後15分鐘內，你不按下任何操作鍵，本機將自動切換至待機狀態。

設置時鐘

調整內置時鐘的時間，使正確時間顯示在顯示屏上。

1. 在待機狀態下長按CLOCK鍵，直到[CLOCK SET]字樣在顯示屏上滾過，然後時間格式[24]或[12]閃爍。
2. 按主機上的◀◀/▶▶鍵或遙控器上的▶|/|◀ / ◀◀/▶▶ 鍵設置時間格式。
3. 按CLOCK鍵確認，小時數位閃爍。
4. 重複上述步驟 2-3 設置小時、分鐘。

注：

- * 按■鍵退出時鐘設置模式，設定值不存儲。
- * 每個操作步驟之間的時間不能超過10秒，否則系統將自動退出時鐘設置模式。
- * 如遇停電或關掉主電源，時鐘將喪失其設定。

同步時鐘時間

- 如時鐘時間未設定，當接收到RDS電台時，本機可以自動與RDS電台發送的時間同步。
- 如時鐘時間已設定，當接收到RDS電台時，反覆按遙控器上的INFO鍵查看CT（時鐘時間）信息，然後長按遙控器上的INFO鍵2秒同步時鐘時間。

顯示時間

任何音源模式下，按CLOCK鍵可顯示內置時鐘的時間。

基本操作

音量調整

旋轉主機上的 - VOLUME + 鈕或按遙控器上的VOL+/-鍵可增大/減小聲音輸出的音量。

靜音設定

按遙控器上的MUTE鍵可消除聲音輸出（即靜音）進行播放，再按該鍵則恢復聲音輸出。

注：用主機上的 - VOLUME + 鈕或遙控器上的VOL+/-鍵調節音量也可恢復聲音輸出。

超重低音增強

按遙控器上的S-BASS鍵可加強重低音效果，使小音量時也可以維持豐富的低音，再按該鍵則取消這種低音效果。

低音調整

旋轉主機上的BASS鈕可調整低音強度，增加低音效果。

高音調整

旋轉主機上的TREBLE鈕可調整高音強度。

自動等響度控制

按遙控器上的LOUDNESS鍵可在小音量時自動提升低音、高音效果（音量越大，低音、高音的提升就越小），再按該鍵則關閉此功能。

音效設定

按遙控器上的P-EQ鍵可選擇不同的聲音效果：

FLAT	: 平直
POP	: 流行音樂
JAZZ	: 爵士音樂
ROCK	: 搖滾樂
CLASSIC	: 古典樂

調整顯示屏亮度

按遙控器上的DIM鍵可選擇不同的顯示屏亮度。

光碟操作

播放光盤

1. 旋轉主機上的FUNCTION鈕或按遙控器上的 **CD** 鍵選擇DISC音源。
2. 按 **▲** 鍵打開碟片托盤，正確放入碟片（放置時須使碟片印刷面朝上），再按該鍵關閉碟片托盤，本機讀碟後會自動開始播放。
3. 在停止狀態時，按 **▶||** 鍵可開始碟片的播放。
在播放碟片時，按 **▶||** 鍵可使碟片暫時停止當前播放，再按一次則恢復正常播放。
4. 在播放碟片時，按 **■** 鍵停止碟片播放。

直接選擇曲目

裝入光盤，讀完光盤後，你可以用遙控器上的0-9、10+鍵選擇曲目並播放。

- 直接按0-9鍵輸入所需的曲目號。
- 如曲目號超過10，也可以使用0-9, 10+鍵進行選擇。（每次按10+鍵十位數增加1，例如：10、20、30，因此如選擇曲目“22”，按“10+”兩次，然後按“2”。）

跳選曲目

- 重複按主機上的 **⏮** 鍵或遙控器上的 **⏮** 鍵可尋找當前播放曲目的曲首或上一首歌曲的曲首並開始其播放。
- 重複按主機上的 **⏭** 鍵或遙控器上的 **⏭** 鍵可尋找後續歌曲的曲首並開始其播放。

搜索選曲

在播放過程中，長按 **⏮/⏭** 鍵可快進或快退曲目。

編程播放

你最多可編程20首曲目。

1. 按■鍵停止當前播放。
2. 按遙控器上的PROG鍵進入編程模式，“PROG”字樣閃爍及“O1 P--O1”字樣顯示。
3. 用主機上的◀◀/▶▶鍵或遙控器上的0-9, ▶|◀ 鍵選擇要播放曲目的序號，如曲目8，“O8 P--O1”字樣顯示。
4. 按遙控器上的PROG鍵確認你選擇的曲目序號，“O08 P--O2”字樣顯示。
5. 重複上述步驟3-4，便可完成整個播放順序的設定。
6. 按▶|◀鍵即可開始按你所編輯的播放順序播放。
7. 按■鍵一次停止當前編程播放，此時按▶|◀鍵可重新開始該編程播放。連續按■鍵兩次則取消編程播放模式並使本機處於停止狀態。

曲目掃描

按遙控器上的INTRO鍵可把所選碟片掃描一次，碟內的每首曲目將播放前10秒。按INTRO鍵可直接開始該曲目的播放。

播放模式選擇

在正常播放狀態下，重複按主機上的REP/SHUF鍵或遙控器上的MODE鍵，可選擇不同的播放模式。

- 對於CD碟：
 - 重複播放當前正在播放的曲目，顯示屏上“TRK REP”字樣閃爍。
 - 重複播放當前播放碟片的所有曲目，顯示屏上“REP ALL”字樣閃爍。
 - 隨機播放所有曲目，顯示屏上“SHUF”字樣閃爍。
 - 取消重複播放。
- 對於MP3碟：
 - 重複播放當前正在播放的曲目，顯示屏上“TRK REP”字樣閃爍。
 - 重複播放當前正在播放的文件夾，顯

示屏上“REP ALB”字樣閃爍。

- 重複播放當前播放碟片的所有曲目，顯示屏上“REP ALL”字樣閃爍。
- 隨機播放所有曲目，顯示屏上“SHUF”字樣閃爍。
- 取消重複播放。

片斷重複播放

正常播放狀態下，按遙控器上的A-B鍵可反覆欣賞曲目內任意一段內容。

- 按一次，記下始點A，“A-”字樣在顯示屏上顯示。
- 按二次，記下結束點B，“A-B”字樣在顯示屏上顯示，本機即在A、B兩點之間的進行重複播放；
- 按第三次，取消當前設定的片斷重複，恢復正常播放。

播放信息顯示

在正常播放狀態下，重複按遙控器上的INFO鍵，顯示屏顯示碟片播放信息。

- 對於CD碟，顯示以下信息：
 - 當前播放曲目的已播放時間。
 - 當前播放曲目的剩餘時間。
 - 當前播放碟片的總已播放時間。
 - 當前播放碟片的總剩餘時間。
- 對於MP3碟：
 - 顯示ID3信息，如標題、藝術家、專輯等或顯示“NO ID3”字樣。

注：

若要取消碟片信息顯示，請重複按INFO鍵即可。

選擇文件夾 (MP3/WMA碟片)

- 播放時，按遙控器上的ALB+/-鍵可選擇文件夾並播放該文件夾的第一個音頻文件。
- 停止狀態，按遙控器上的ALB+/-鍵選擇文件夾，然後按▶|◀鍵開始播放該文件夾的第一個音頻文件。

收音操作

警告：在收聽電台之前，請完全展開 FM 天線。

調諧電台

1. 旋轉主機上的FUNCTION鈕或重複按遙控器上的 **FM** /OPT鍵選擇TUNER音源。
2. 重複按 **◀▶** / **▶▶** 鍵，頻率會逐漸變化。長按 **◀▶** / **▶▶** 鍵2秒以上，頻率會自動調整，直到找到一個電台為止。

預設電台

最多可設定 20 個預設電台。

● 自動存台

長按遙控器上的PROG鍵2秒以上，激活自動設定功能。

- 顯示屏顯示 [AUTO] (自動) 字樣。
- 主機將自動存儲所有FM電台，然後播放第一個可用電台。

● 手動存台

1. 調諧至電台。
2. 按遙控器上的PROG鍵進入存儲模式。
3. 重複按主機上的 **◀▶** / **▶▶** 鍵或遙控器上的PRESET **▶|◀** 鍵選擇電台的預設號碼。
4. 再按一次遙控器上的PROG鍵即可存儲電台頻率。
5. 重複上述步驟1至4，即可將每個所需電台存儲至預設號碼。

注：關掉主電源或停電，所有預設電台也不會丟失。

更改FM接收模式

按主機上的REP/SHUF鍵或遙控器上的MODE鍵可選擇立體聲或單聲道的FM接收模式來使廣播電台的接收效果達到最佳。

調諧至預設電台

- 重複按主機上的 **◀▶** / **▶▶** 鍵或遙控器上的PRESET **▶|◀** 鍵可在已設定好的電台里選擇所需電台。
- 用遙控器上的0-9, 10+鍵直接選擇所需電台預置號碼。
 - * 若預置號碼小於10，直接按1-9鍵。
 - * 若預置號碼超過10，則請先按10+鍵再按0-9鍵中的任一鍵。

顯示RDS信息





無線電數據系統 (RDS) 是指一種允許站點發送正式無線電廣播信號的負載波攜帶數據資料的一種廣播服務。

1. 調諧至 RDS 電台。
2. 重複按遙控器上的INFO鍵，以滾動查看以下信息 (若可用)：
 - Station Name (電台名稱)
 - PTY (節目類型)
 - Time
 - Text
 - Frequency (頻率)

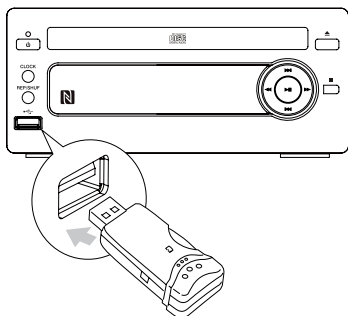
USB裝置操作

1. 將USB裝置插入本機上的插口。



2. 旋轉主機上的FUNCTION鈕或按遙控器上的鍵選擇USB音源，本機搜索後會自動開始播放。
3. 在停止時，按鍵可開始音頻文件的播放。
在播放時，按鍵可暫時停止當前播放，再按一次則恢復正常播放。
4. 在播放時，按鍵停止當前播放。

選擇文件夾

- 播放時，按遙控器上的ALB+/-鍵可選擇文件夾並播放該文件夾的第一個音頻文件。
- 停止狀態，按遙控器上的ALB+/-鍵選擇文件夾，然後按鍵開始播放該文件夾的第一個音頻文件。



為外部設備充電

本機接通電源後，可通過本機後板上的USB端口對部分外部設備提供5V  500mA的電流進行充電，如iPhone及通用的安卓手機。

注：本產品不保證兼容所有的設備。

NFC





NFC（近距離無線通信）讓連接與分享變得輕鬆、有趣。

1. 激活你移動設備上的NFC功能（請參閱移動設備的用戶手冊）。
2. 用你的移動設備輕輕觸碰本機面板上的NFC部位。
3. 直接開啟你移動設備上播放功能。
4. 你的移動設備再次碰觸本機面板上的NFC部位即可斷開連接。

注：本功能只支持帶NFC技術的移動設備。

藍牙

警告：

- 本機與藍牙設備之前的有效操作範圍約為10米。
 - 不保證兼容於所有的藍牙設備。
1. 旋轉主機上的FUNCTION鈕或重複按遙控器上的/AUX鍵選擇藍牙音源。
 2. 激活藍牙設備的藍牙功能（請參閱藍牙設備的用戶手冊）。
 3. 選擇藍牙設備上的“MCB1534”進行配對。
 - 對於版本較低的藍牙設備，你需要輸入“0000”作為配對密碼。
 4. 在藍牙設備上開始播放音樂。
 - 按鍵可暫時停止當前播放，再按則恢復正常播放。
 - 按主機上的/快進鍵或遙控器上的鍵可跳選曲目。
 - 旋轉主機上的 - VOLUME + 鈕或按遙控器上的VOL+/-鍵可調整音量大小。
 5. 長按遙控器上的PAIRING鍵2秒可斷開藍牙功能。

設置鬧鐘

1. 確保已正確設置時間。（請參閱“設置時間”。）
2. 在待機狀態下長按遙控器上的TIMER鍵2秒以上，自動啟動時的音源顯示。
3. 按主機上的◀◀/▶▶鍵或遙控器上的▶|◀ / ◀◀/▶▶鍵設置自動啟動時的音源。
4. 按遙控器上的TIMER鍵確認，小時數位閃爍。
5. 重複上述步驟 3-4 設置小時、分鐘、鬧鐘音量。

注：

- 如果選擇了DISC/USB音源，但沒有放置光盤或未連接USB，系統將自動切換至TUNER。

激活/禁用開機定時器

在待機狀態下，重複按遙控器上的TIMER鍵。

- 如定時器激活，將顯示 。

設置定時睡眠

在正常使用狀態下，重複按遙控器上的SLEEP鍵選擇設定的時間段（以分鐘為單位）。

120, 90, 60, 45, 30, 15

- 當定時關機激活時，將顯示“zzZ”。

禁用定時關機功能

重複按SLEEP鍵直至“SLEEP OFF”字樣出現，“zzZ”消失。

其它功能

光纖裝置

1. 用信號連接線將本機機背上的OPTICAL INPUT 插口與外部裝置（如：兼容DTS數碼影院系統、帶有杜比數位解碼器的數碼刻錄裝置）上的OPTICAL OUTPUT插口連接。

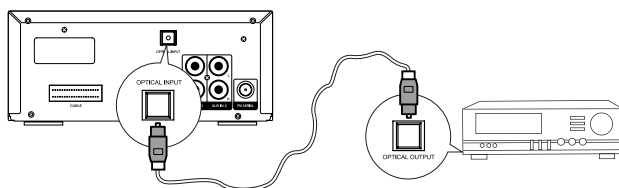

2. 旋轉主機上的FUNCTION鈕或重複按遙控器上的 **FM** /OPT鍵選擇OPTICAL音源。
3. 開始播放你的設備（請參閱相應設備的用戶手冊）。

外部音頻設備

1. 用信號連接線將本機機背上的AUX IN 1或AUX IN 2插口與外部設備上的AUX OUT插口連接。

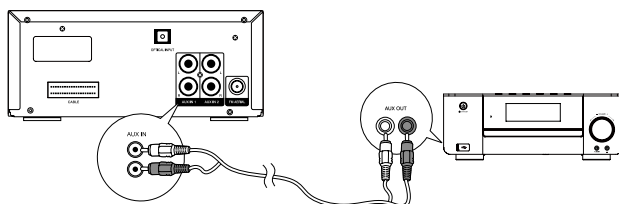

2. 旋轉主機上的FUNCTION鈕或重複按遙控器上的 **FM** /AUX鍵選擇AUX IN 1或AUX IN 2音源。
3. 開始播放你的設備（請參閱相應設備的用戶手冊）。

技術規格

電源要求.....	220-240V~50/60Hz
FM頻率範圍.....	87.5 - 108 MHz
電源消耗功率.....	28W
輸出功率.....	50W×2
失真度.....	≤ 1%
USB.....	5V  500mA
外形尺寸.....	(CD) 160 (W) × 78 (H) × 275 (D) mm (功放) 160 (W) × 78 (H) × 275 (D) mm

音箱

喇叭阻抗.....	6 Ω
喇叭輸入功率.....	50W
外形尺寸.....	130 (W) × 205 (H) × 200 (D) mm

藍牙

藍牙版本.....	4.0
頻段.....	2402 - 2480 MHz
最大功率傳輸.....	4dBm
最大通信範圍.....	大約至10米
兼容藍牙規格.....	高級音頻傳送規格(A2DP)

遙控器

距離.....	6m
角度.....	±30° (水平), ±20° (垂直)

注：產品將不斷改進及完善，若有更改，恕不另行通知。

故障排除

如果系統出現了問題，請在申請維修之前自行檢查以下事項，若仍不能解決問題，請與合格維修服務站聯繫，要求維修。

不能通電

- 確保正確連接本系統的電源適配器。
- 確保家用交流電插座正常供電。
- 作為一項節能功能，當曲目播放到末尾且沒有執行任何操作時，系統將在15分鐘後自動切換至待機狀態。

遙控器不起作用

- 在按下任何功能按鈕之前，請先選擇正確的音源。
- 拉近遙控器和本系統之間的距離。
- 按照指示，以正確的極性（+/-號）裝入電池。
- 更換電池。
- 將遙控器直接對準系統正面的傳感器。

未檢測到光盤

- 插入光盤。
- 檢查光盤是否正面朝下。
- 等待鏡頭上凝結的水汽消散。
- 更換或清潔光盤。
- 請使用已結定的光盤或正確格式的光盤。

無聲音

- 調節音量。
- 檢查是否靜音中。

無法播放光盤

- 插入可讀取的光盤，且碟片印刷面朝上。
- 檢查光盤類型。
- 檢查光盤上是否有刮痕或污跡。
- 系統內凝結了水分。取出光盤並接通系統電源大約一小時。斷開並重新連接電源適配器，然後重新啟動系統。
- 作為一項節能功能，當曲目播放到末尾

且沒有執行任何操作時，系統將在15分鐘後自動切換至待機狀態。

無線電接收質量差

- 拉開本裝置與電視或錄像機之間的距離。
- 完全展開 FM 天線。

不支持該USB設備

- USB設備與本系統不兼容。嘗試另一個USB設備。

儘管藍牙連接成功，仍不能在系統上播放音樂

- 設備不能與系統一起用於播放音樂。

連接支持藍牙的設備後，音樂變差

- 藍牙接收質量較差。將設備移近本系統，或移除設備和系統之間的任何障礙物。

無法連接本系統

- 設備不支持系統所需的規格。
- 未啟用設備的藍牙功能，請參閱設備的用戶手冊。
- 系統未處於配對模式。
- 系統已連接另一台支持藍牙的設備。斷開該設備或所有其它已連接的設備，然後重試。

定時器不能工作

- 正確設置時鐘。
- 打開定時器。

時鐘/定時器設置已被清除

- 電源中斷或適配器已斷開。
- 重置時鐘/定時器。